

接続図

XCL-SG510/SG510C

・PoCL接続

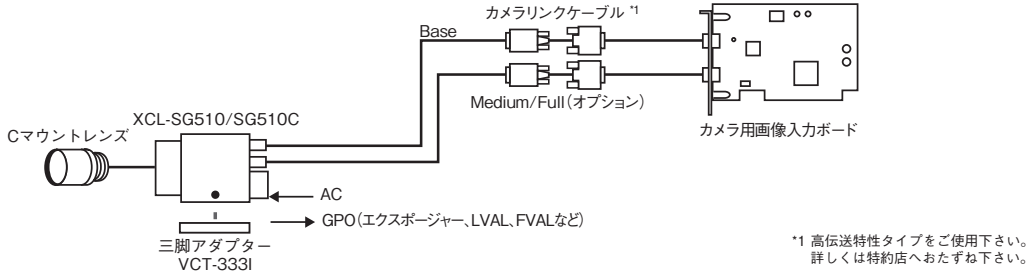

・DC12V接続

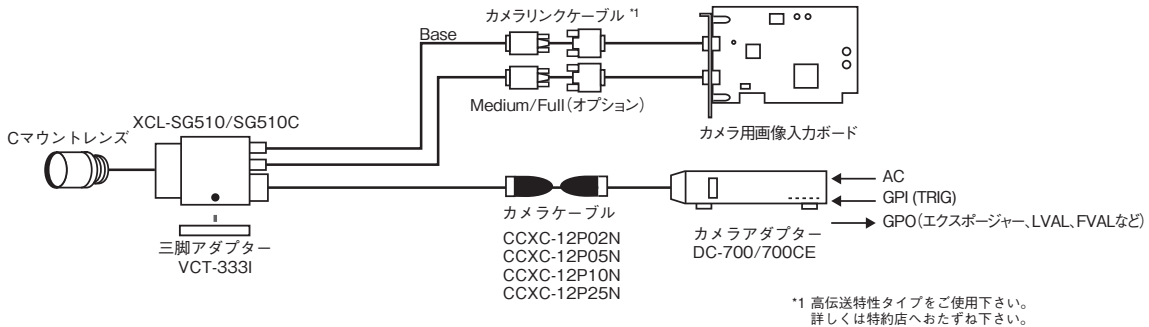

XCL-SG1240/SG1240C, XCL-CG510/CG510C

・PoCL接続

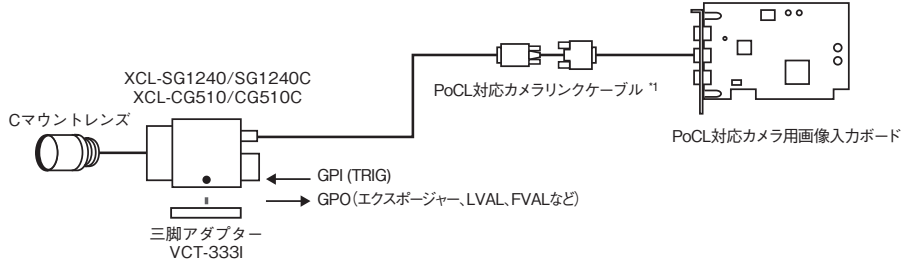

・DC12V接続

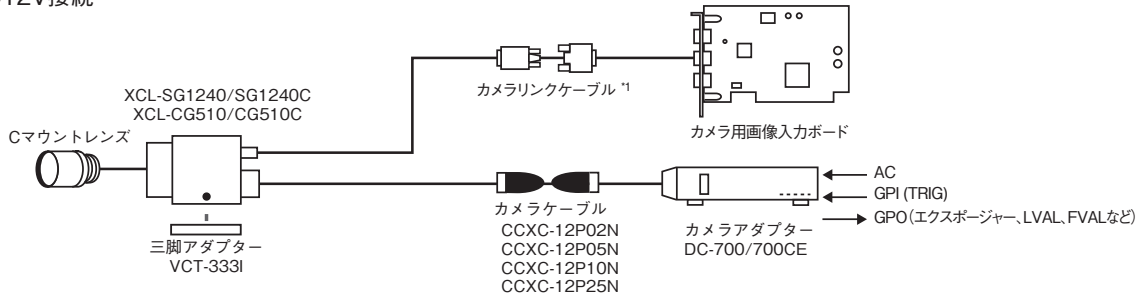

^{*1} 高伝送特性タイプをご使用下さい。詳しくは特約店へおたずね下さい。

接続図

XCG-CPシリーズ, XCG-CGシリーズ

・PoE接続

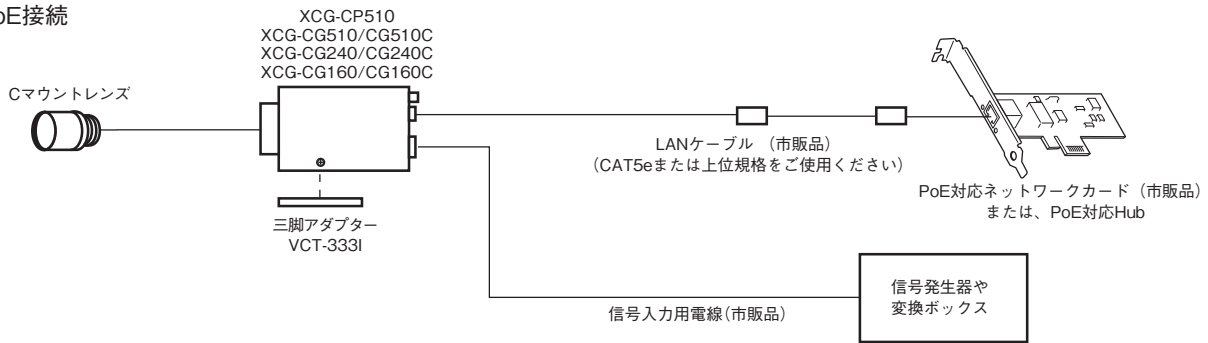

・DC12V接続

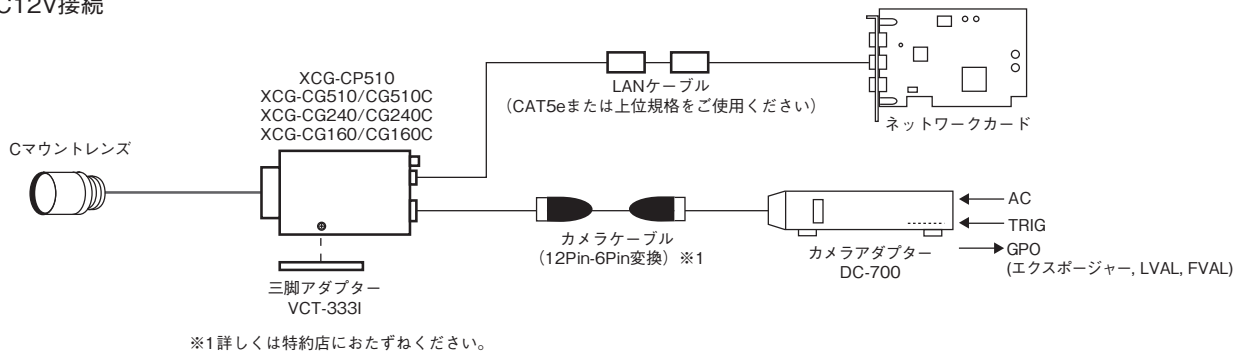

XCU-CGシリーズ

・USB bus power接続

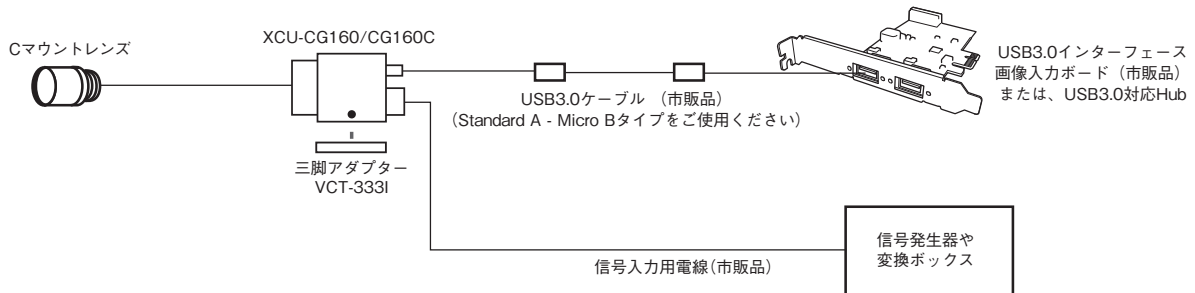

・DC12V接続

