

DC-700 (J) DC-700 (UC) DC-700CE

概要

DC-700/700CEは、XCカメラシリーズ専用の小型、軽量のカメラアダプターです。XCカメラシリーズの小型化に伴い、小型軽量化を実現しました。全てのXCカメラシリーズ、アクセサリーの互換性を保ち、同期信号の入力・出力、トリガー入力、WEN出力用の端子を備えております。

特長

- 小型、軽量
- 外部同期入力・出力
- トリガー入力 / WEN出力
- 高性能スイッチング電源内蔵

製品仕様

	DC-700 (J)	DC-700 (UC)	DC-700CE
仕向け	日本	米国	欧州
対応信号方式	EIA / NTSC	EIA / NTSC	CCIR / PAL
電源	AC 100 V	AC 100 V-120 V	AC 100 V-240 V
電圧	50 Hz / 60 Hz		
出力電圧	DC 13 V, 1.3 A		
消費電力	34 VA	22 W	22 W
動作温度 / 湿度	-5°C ~ +45°C / 10% ~ 90% (結露のない状態で)		
保存温度 / 湿度	-30°C ~ +60°C / 10% ~ 90% (結露のない状態で)		
入力端子	WEN端子 BNC型 (1) TRIG端子 BNC型 (1) HD端子 BNC型 (1) VD / SYNC端子 BNC型 (1) VIDEO 1端子 BNC型 (1) VIDEO 2端子 BNC型 (1) CAMERA端子 12ピン (1)		
質量	約 700 g		
外形寸法 (WxHxD)	110 × 53 × 160 mm		
付属品	電源コード (1)、取り扱い説明書 (1)、ACプラグ変換アダプター (1) (DC-700 (J) に付属)		
各種規格	電気用品安全法 (直流電源装置：省令第1項)	UL1310-1+CSAC22.2 No.223, FCC/ICES-003: Class A	FCC Class A, CE: EN61326, EN60065, AS/NZ: EN61326, Demko: EN60065, KC: K60065/KN22/KN24 Class A

ご注意

それぞれの地域の安全規格に適合しています。ご使用になる地域の仕向けをお選びください。



外形寸法図

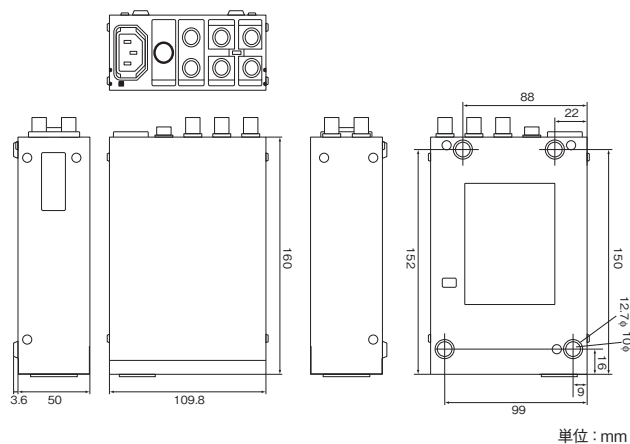

単位：mm

リアパネル

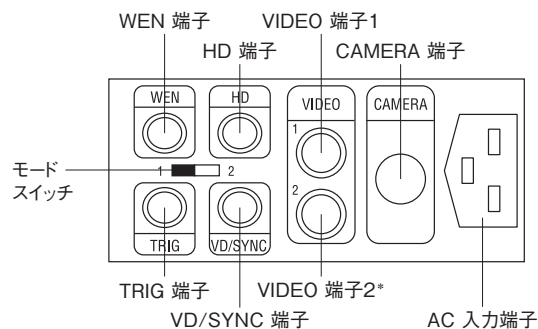

* 使用するカメラによっては2系統出力されない場合があります。
XC-56、XC-56BBで使用の場合、TRIG 入力端子となります。

コネクターピンアサインメント

ピン番号	
1	GND
2	+13V
3	GND
4	VIDEO 1
5	GND
6	HD
7	VD/SYNC
8	GND
9	VIDEO 2*
10	WEN
11	TRIG
12	GND

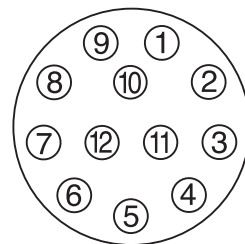

* XC-56、XC-56BBで使用の場合、TRIG 入力端子となります。

ブロックダイアグラム

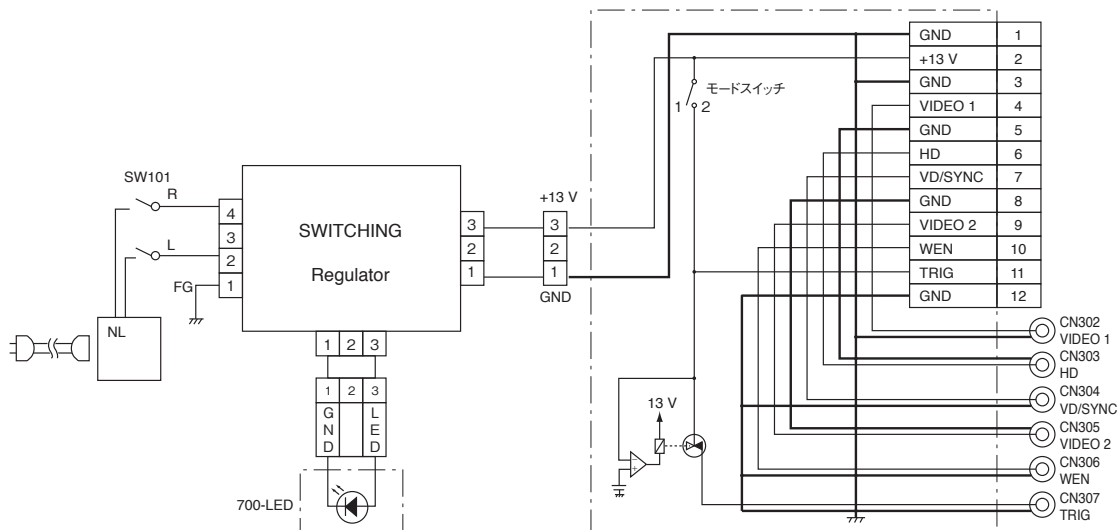

* トリガー信号を入力する場合、ハイレベルは5V以内でお使いください。

DC-700 における各 XC カメラ入出力対応表

リアパネル表示	VIDEO 1	VIDEO 2	HD	VD/SYNC	WEN	TRIG	備考
12ピンコネクタピン番号	No.4	No.9	No.6	No.7	No.10	No.11	
XCL-SG1240/SG1240C XCL-SG510/SG510C	GPI 1/GPO 1	GPO 4 (ISO +)	GPO 2 (ISO +)	GPI 3/GPO 3	GPI 4 (ISO +)	GPI 2	
XCL-CG510/CG510C	GPO 1	GPO 3	GPO 2	GPI 3	GPI 2	GPI 1 *	* 初期設定では、TRIG 入力
XCG-CG240/CG240C XCG-CG510/CG510C XCG-CP510 XCG-CG160/CG160C XCU-CG160/CG160C	6ピン - 12ピンの変換ケーブルが必要です。 詳しくは特約店におたずねください。						
XCL-S900/S900C	GPI 1/GPO 1 *	GPO 4 (ISO)	GPO 2 (ISO +)	GPI 3/GPO 3 *	GPI 4 (ISO +)	GPI 2	* 初期設定では、入力用
XCL-C500/C500C XCL-C280/C280C XCL-C130/C130C XCL-C30/C30C	GPO 1	GPO 3	GPO 2	GPI 3	GPI 2	GPI 1 *	* 初期設定では、TRIG 入力

アクセサリ

カメラケーブル

XCカメラとカメラアダプター DC-700/700CE を接続する為の12ピンカメラケーブルです。

- CCXC- 12P02N (2 m)
(コネクターの向き: ストレート)
12P05N (5 m)
(コネクターの向き: ストレート)
12P10N (10 m)
(コネクターの向き: ストレート)
12P25N (25 m)
(コネクターの向き: ストレート)

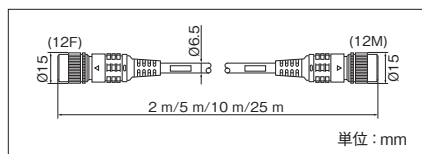

- カメラ接続側(12ピン・メス)
⇄ DC-700接続側(12ピン・オス)
- シールド付

コネクター

カメラの端子に接続可能なコネクターです。ケーブルの配線が容易にできます。お客様で独自にケーブルを作られる時に便利です。

PC-XC12

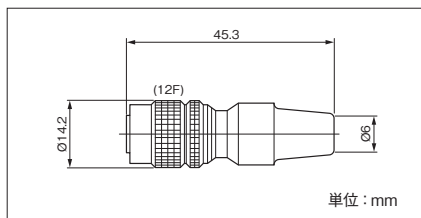

- 12ピン・メス

三脚アダプター

カメラに三脚を取り付ける時に使用するアダプターです。カメラには付属のネジで固定します。アダプターには市販されている三脚用のネジ切りがされています。

VCT-333I

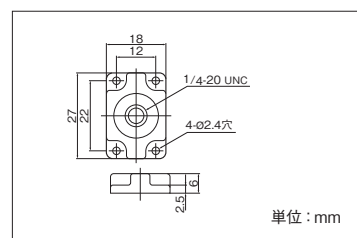

- 材質: ABS樹脂
- 絶縁タイプ